

NUOVA GAMMA

FX

QUANDO IL GIOCO
SI FA DURO...



DAB
WATER • TECHNOLOGY



NUOVA GAMMA



LA SQUADRA CHE VA **SEMPRE A META.**

Quattro soluzioni idrauliche completamente innovative, quattro risposte alle vostre esigenze.



APPLICAZIONI
**DOMESTICHE E
RESIDENZIALI**



APPLICAZIONI
**CIVILI E
COMMERCIALI**



APPLICAZIONI
INDUSTRIALI

LA NUOVA LINEA **FX** NASCE PER IL SOLLEVAMENTO E TRASFERIMENTO
DI ACQUE DI SCARICO DOMESTICHE, CIVILI E INDUSTRIALI

- Adatta alle stazioni di pompaggio per il sollevamento e trasferimento di acque cariche e liquami da edifici residenziali o pubblici
- Adatta al drenaggio di parcheggi, garage, strade sotto il livello stradale e di ambienti soggetti ad allagamenti.
- Adatta al trasferimento di acque cariche da processi industriali.



ACQUE CHIARE



ACQUE GRIGIE



ACQUE CARICHE



**LA NUOVA GAMMA DEDICATA AGLI SPECIALISTI
NEL SETTORE DELLE ACQUE DI SCARICO**





AMPIO RANGE DI SOLUZIONI



DRENAG FX

Pompe da drenaggio con rivestimenti in gomma per limitare l'usura da presenza di sabbia o particelle abrasive. **Adatte al drenaggio di ambienti soggetti ad allagamenti, dove è necessaria elevata prevalenza.**



GRINDER FX

Pompe con tritatore in acciaio ad elevata resistenza **adatte al trasferimento delle acque cariche ad elevata pressione o quando c'è l'esigenza di tubazioni di piccolo diametro per limitare i costi di realizzazione impianto.**

Testata negli scenari più complessi del drenaggio di acque cariche, la nuova gamma FX si sviluppa in **4 linee certificate per le acque di scarico** con lo standard EN 12050.

FX



FEKA FXC

Pompe con girante a canali e sistema antibloccaggio. **Adatte al drenaggio e trasferimento di acque grigie o cariche, con ridotto contenuto di fibre lunghe e solidi fino a 50mm. Acque meteoriche e di falda quando è necessaria un'elevata portata.**



FEKA FXV

Pompe con girante super vortex brevettata, **ottimizzano l'efficienza mantenendo la capacità di lavorare con presenza di grandi solidi e fibre lunghe garantendo un passaggio libero totale.**





FX

UNA GAMMA PIÙ FORTE E RESISTENTE



MASSIMA AFFIDABILITÀ E ROBUSTEZZA

La massima attenzione progettuale è stata dedicata all'affidabilità e alla resistenza.

La doppia tenuta meccanica in carburo di silicio è interamente racchiusa nella camera d'olio evitando il contatto diretto con il liquido pompato.

Gli alti standard costruttivi come l'albero motore in acciaio inox 304, il trattamento esterno di cataforesi, la verniciatura bicomponente e il cavo resinato garantiscono alla gamma un'elevata durata nel tempo.

La nuova gamma FX è caratterizzata inoltre dai nuovi motori ancora più compatti, dimensionati per garantire un'elevata resistenza all'intasamento mantenendo prestazioni costanti nel tempo.

AFFIDABILITÀ E SICUREZZA



COME FARE BENE LE COSE E IN CONFORMITÀ

La gamma FX soddisfa i più rigidi standard di qualità, per questo le nostre pompe sono conformi alla norma **UNI EN 12050**.

Disponibili anche con certificazione **ATEX**



MOTORI COMPATTI

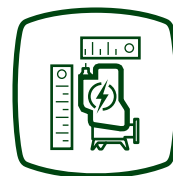

PROGETTATI PER AUMENTARE LE PRESTAZIONI E RIDURRE I PROBLEMI

Nuovi motori dalla forma compatta studiati per aumentare la coppia di spunto e ridurre il problema di bloccaggio. Ancora più efficienti, permettono alle pompe FX di lavorare non completamente immerse per permettere il completo svuotamento delle vasche.

MANUTENZIONE FACILE E RAPIDA



SOLUZIONI PER LA CURA DELLA POMPA

La gamma FX è stata progettata per garantire un' elevata facilità di manutenzione grazie ad una struttura a tre livelli che permette l' accesso veloce a tutti i componenti principali. Inoltre i ricambi sono stati unificati e resi comuni per tutta la gamma.



ELEVATA EFFICIENZA, DOPPIO RISPARMIO



LA FLUIDODINAMICA E I SUOI BENEFICI

La gamma FX affronta il tema dell'efficienza da tutti i punti di vista.

Grazie ad avanzati studi fluidodinamici siamo riusciti ad ottimizzare le performance in termini di efficienza e a migliorare la capacità di gestione delle acque cariche.

Un notevole risparmio economico all'acquisto e un sensibile risparmio energetico durante l'uso dato dalle pompe FX che con motori di potenza inferiore garantiscono le stesse prestazioni di una pompa con maggiore potenza.

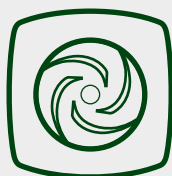
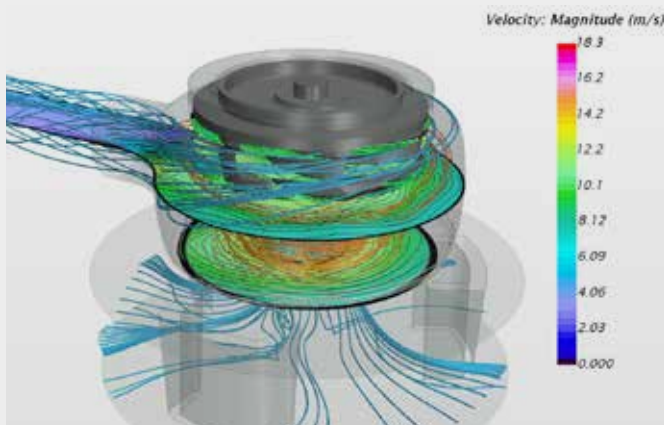

SUPER VORTEX UN BREVETTO ESCLUSIVO DAB

LA GRANDE NOVITÀ. IL MAGGIORE VALORE.

Importante evoluzione con la nuova girante Super Vortex brevettata DAB. Completamente ridisegnata grazie agli studi di fluidodinamica, la nuova girante migliora le prestazioni delle pompe FEKA FXV in qualsiasi condizione, riducendo l'assorbimento del motore e mantenendo il vantaggio di un passaggio libero uguale alla bocca di mandata della pompa (di 50 e 65 mm).



GRINDER **FX**



DRENAG **FX**



FEKA **FXV**



FEKA **FXC**



FX



UN PASSAGGIO FACILE E SICURO



RAPIDA DA INSTALLARE E ADATTA ALLA SOSTITUZIONE

La nuova gamma FX è completa di tutti gli accessori che la rendono adatta alla sostituzione di vecchi modelli e al rinnovamento di impianti preesistenti.
Le dimensioni ridotte e l'attacco filettato e flangiato rendono ancora più semplice l'installazione.



AL VOSTRO SERVIZIO SU TUTTO IL TERRITORIO

UN TEAM A COMPLETA DISPOSIZIONE

DAB garantisce la disponibilità della gamma FX su tutto il territorio grazie alla capacità produttiva e ad una rete capillare di Centri Assistenza Tecnica.



DAB
CENTRO ASSISTENZA
AUTORIZZATO



POMPE SOMMERGIBILI

CARATTERISTICHE PRINCIPALI



1 - Motori compatti con elevate coppie di spunto per ridurre le possibilità di bloccaggio



2 - Doppia tenuta meccanica in camera olio completamente protetta dal liquido pompato



3 - Pressacavo resinato con connessioni rapide per evitare infiltrazioni



4 - Attacco sia filettato che flangiato per aumentare la flessibilità di installazione



5 - Vano condensatore ad accesso rapido per controllo e manutenzione



6 - Albero in acciaio inox AISI 304 per aumentare la resistenza alla corrosione



7 - Verniciatura in cataforesi e bicomponente che garantisce un'elevata durata nel tempo



8 - Disco in gomma per aumentare la stabilità della pompa nelle installazioni mobili

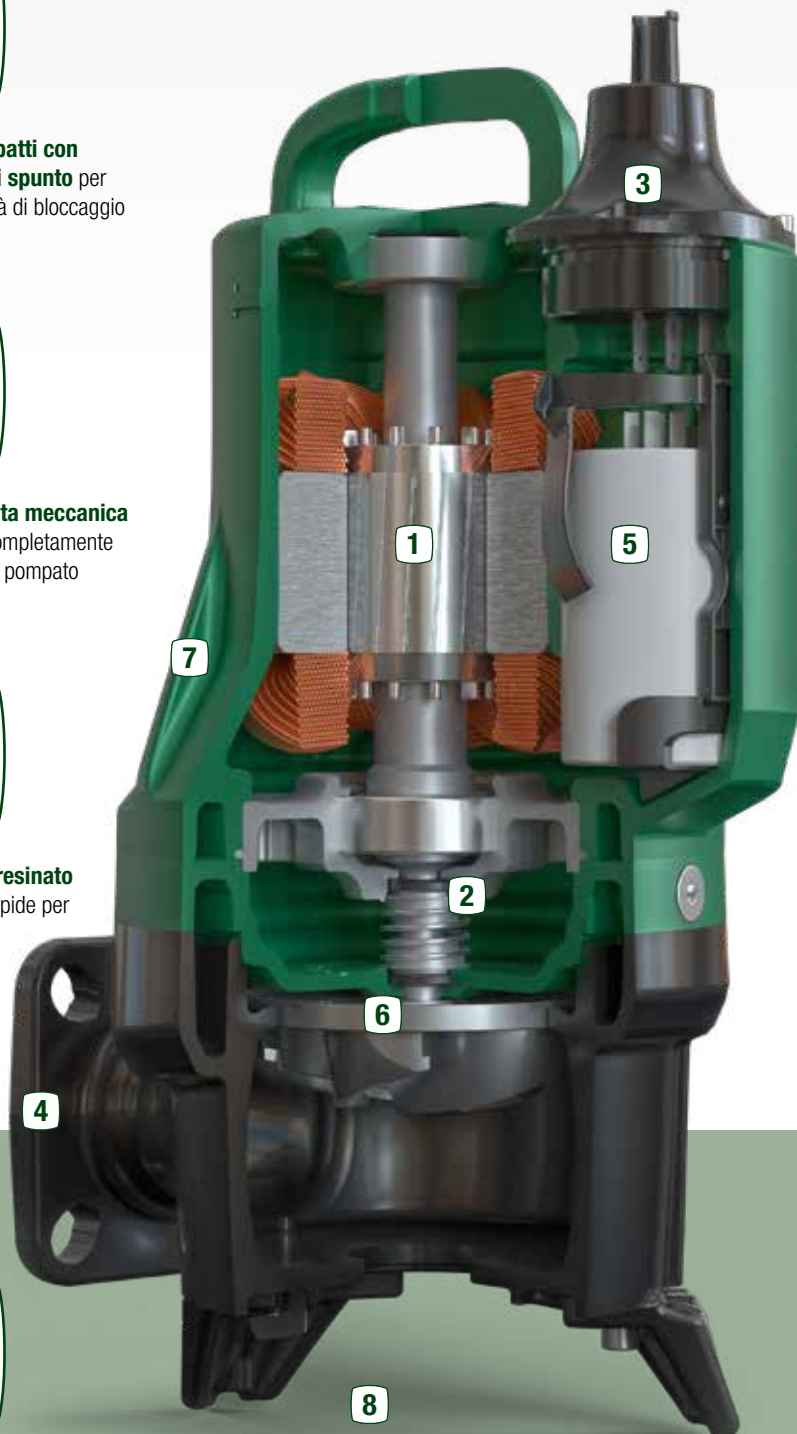

AMPIEZZA DI GAMMA



PRESTAZIONI ELEVATE

DAB è in grado di offrire la gamma di pompe sommergibili più ampia del mercato con portate fino a 72 m³/h e prevalenze fino a 33 metri.

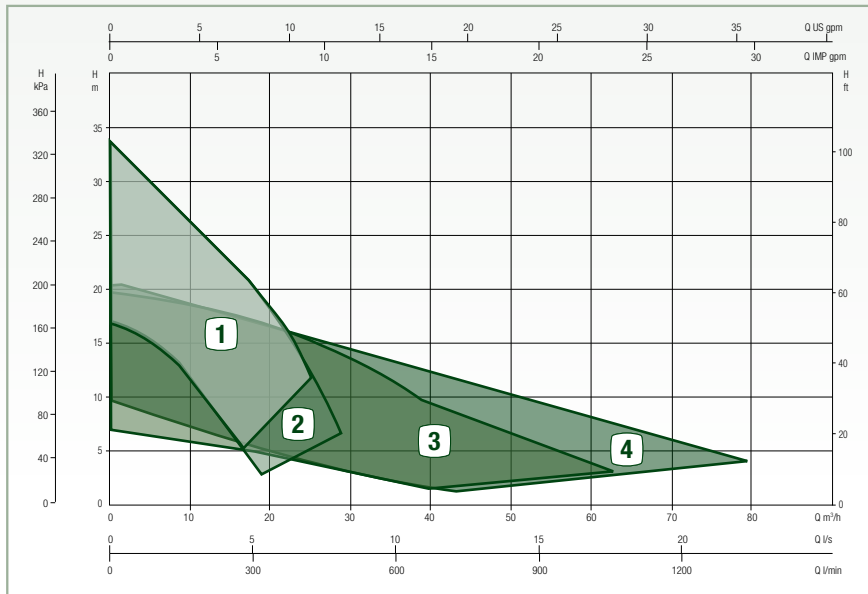

1 GRINDER **FX**

2 DRENAG **FX**

3 FEKA **FXV**

4 FEKA **FXC**

DATI TECNICI

MODELLO	P2 [KW]	OUTLET	PASSAGGIO LIBERO	H MAX [m]	Q MAX [l/min]
FEKA FXV	0.7 - 2.2	2" /DN50 / DN65	50 – 65 mm	18.5	900
FEKA FXC	0.7 - 2.2	2" /DN50 / DN65	50 mm	19	1200
GRINDER FX	0.7 - 2.2	1" ½ /DN 32 /DN40	TRITURATORE	33	320
DRENAG FX	0.7 - 2.2	1" ½ /DN 32 /DN40	10 mm	32	510

ACCESSORI

EBOX

Quadro elettronico per il funzionamento automatico di una o due pompe sommergibili.



FLANGIA PER SOSTITUZIONE



RACCORDO A 90°



FEKABOX - FEKAFOS

Vasche necessarie per la raccolta e il rilancio in fognatura di acque di scarico domestiche (cariche e di drenaggio), di seminterrati o garage di una o più unità abitative, quando la rete fognaria non può essere raggiunta per gravità.



PIEDE DI ACCOPPIAMENTO



ebox

AFFIDABILITÀ AL TUO COMANDO

QUADRO ELETTRONICO DI COMANDO

ebox è un quadro elettronico di comando per la protezione ed il funzionamento automatico di una o due elettropompe sommergibili o di pressurizzazione sia monofasi che trifasi.

Con ebox è possibile comandare una stazione automatica di sollevamento per pompe FX, **un quadro unico per l'intera gamma.**



EBOX PLUS

La versione con display permette una più semplice installazione, grazie alla configurazione guidata.

Una più semplice gestione delle pompe FX, grazie allo stato sempre visibile ed una serie di funzioni aggiuntive come l'anti-bloccaggio per le pompe da drenaggio, lo storico degli allarmi, la scelta della lingua e la password per il blocco delle impostazioni.

FUNZIONE SVUOTAMENTO/RIEMPIMENTO

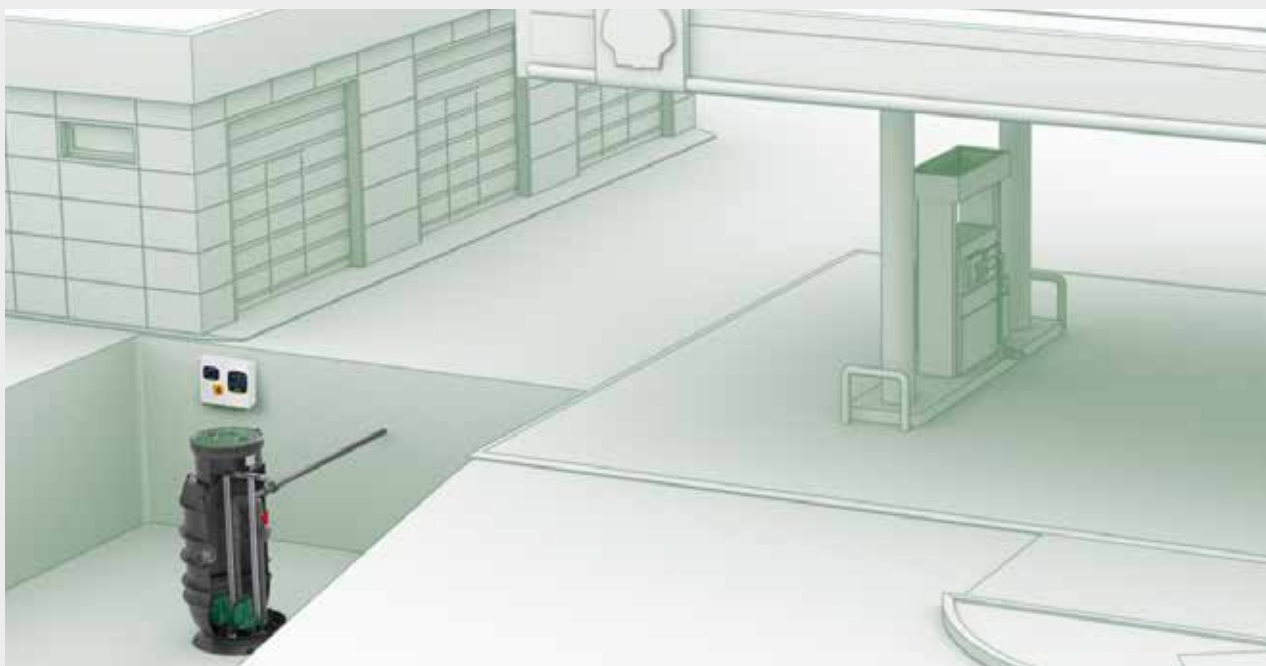

Ideale per pilotare stazioni di pompaggio in riempimento/svuotamento per il drenaggio di acque sia grige che cariche.



INTERNET OF PUMPS È GIÀ REALTÀ

SEMPRE IN CONTATTO CON I TUOI IMPIANTI

DConnect è il nuovo servizio cloud di DAB che permette di controllare e gestire le tue installazioni da remoto, in tempo reale e ovunque tu sia.

Grazie alla connettività in cloud di DConnect è possibile monitorare l'attività delle pompe FX, ricevendo aggiornamenti sul funzionamento ed allarmi in modo da anticipare il rischio di malfunzionamenti e blocchi.



SCARICA L'APP SU:



SCHEMA DI FUNZIONAMENTO

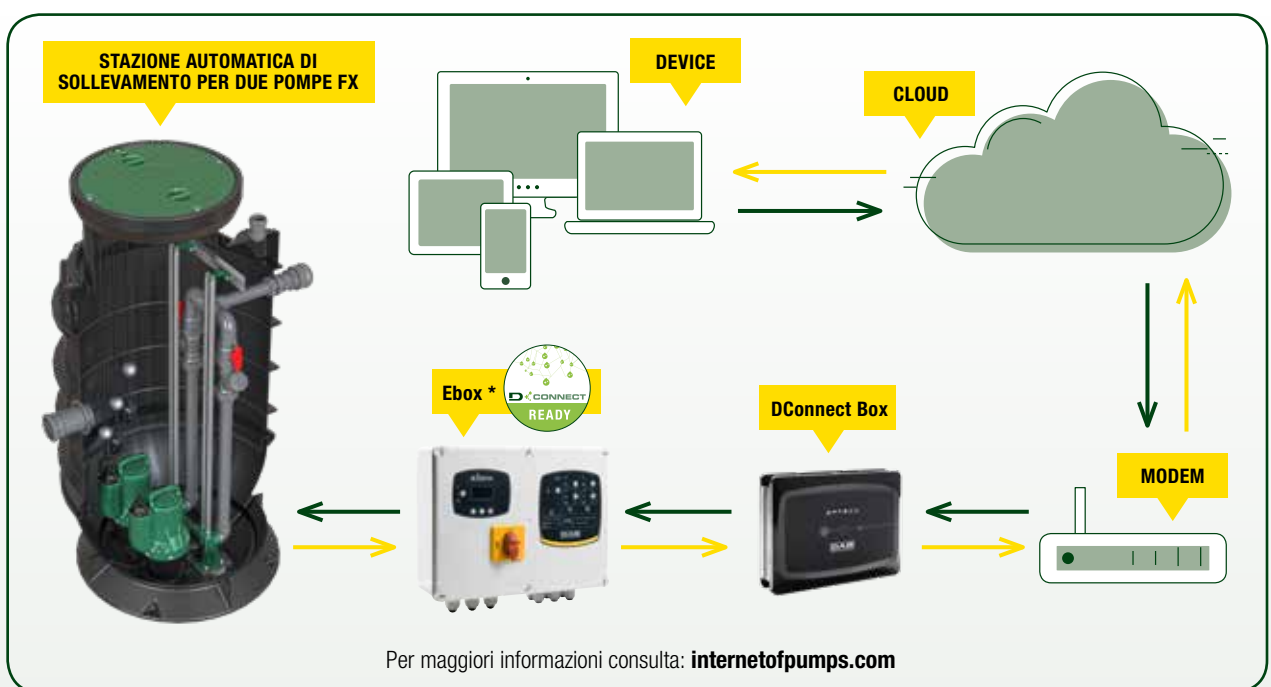

* Solo gli EBOX con l'adesivo DConnect READY sono compatibili con DConnect



**DAB PUMPS LTD.**

6 Gilberd Court
Newcomen Way
Severalls Business Park
Colchester
Essex
CO4 9WN - UK
salesuk@dwtgroup.com
Tel. +44 0333 777 5010

**DAB PUMPS IBERICA S.L.**

Calle Verano 18-20-22
28850 - Torrejón de Ardoz - Madrid
Spain
Info.spain@dwtgroup.com
Tel. +34 91 6569545
Fax: + 34 91 6569676

**DAB PUMPS SOUTH AFRICA**

Twenty One industrial Estate,
16 Purlin Street, Unit B, Warehouse 4
Olifantsfontein -1666 - South Africa
info.sa@dwtgroup.com
Tel. +27 12 361 3997

**DAB PUMPS BV**

'tHofveld 6 C1
1702 Groot Bijgaarden - Belgium
info.belgium@dwtgroup.com
Tel. +32 2 4668353

**DAB PUMPS HUNGARY KFT.**

H-8800
Nagykanizsa, Buda Ernő u.5
Hungary
Tel. +36 93501700

**DAB PUMPS (QINGDAO) CO. LTD.**

No.40 Kaituo Road, Qingdao Economic & Technological
Development Zone
Qingdao City, Shandong Province - China
PC: 266500
sales.cn@dwtgroup.com
Tel. +86 400 186 8280
Fax +86 53286812210

**DAB PUMPS POLAND Sp. z o.o.**

Ul. Janka Muzykanta 60
02-188 Warszawa - Poland
polska@dabpumps.com.pl

**DAB PUMPS B.V.**

Albert Einsteinweg, 4
5151 DL Drunen - Nederland
info.netherlands@dwtgroup.com
Tel. +31 416 387280
Fax +31 416 387299

**OOO DAB PUMPS**

Novgorodskaya str. 1, block G
office 308, 127247, Moscow - Russia
info.russia@dwtgroup.com
Tel. +7 495 122 0035
Fax +7 495 122 0036

**DAB PUMPS DE MÉXICO, S.A. DE C.V.**

Av Amsterdam 101 Local 4
Col. Hipódromo Condesa,
Del. Cuauhtémoc CP 06170
Ciudad de México
Tel. +52 55 6719 0493

**DAB PUMPEN DEUTSCHLAND GmbH**

Tackweg 11
D - 47918 Tönisvorst - Germany
info.germany@dwtgroup.com
Tel. +49 2151 82136-0
Fax +49 2151 82136-36

**DAB PUMPS INC.**

3226 Benchmark Drive
Ladson, SC 29456 - USA
info.usa@dwtgroup.com
Tel. 1- 843-797-5002
Fax 1-843-797-3366

**DAB PUMPS OCEANIA PTY LTD**

426 South Gippsland Hwy,
Dandenong South VIC 3175 - Australia
info.oceania@dwtgroup.com
Tel. +61 1300 373 677